

Odkouření kondenzačních kotlů nad 50 kW NOVÉ

Obsah	Stránka
Koaxiální odkouření DN 110/160	198
Komínová šachta DN110/160 - nezávislé na místě instalace	199
Komínová šachta DN110 - závislé na místě instalace	201
Odkouření vedené na fasádě DN110/160	202
Příslušenství pro DN110/160, DN110	203

Koaxiální odkouření DN 110/160, nezávislé na místě instalace C33x/C13x

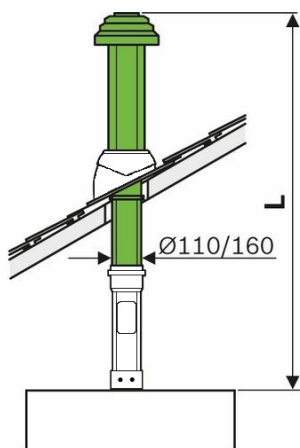

Typ kotle:	L_{\max} svisle (m)	L_{\max} vodor. (m)	Redukování na koleno	
			90°	15°– 45°
ZBR 70-3	20	4*	1,5	0,5
ZBR 100-3	16	4*	1,5	0,5



Pro kotle CerapurMaxx je nutné doplnit připojovací adaptér 7101418.

* Včetně 3x koleno 90°

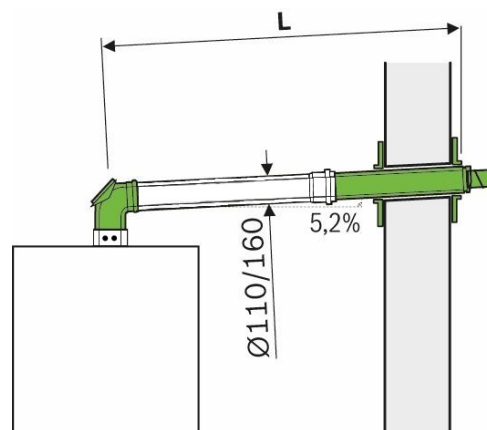
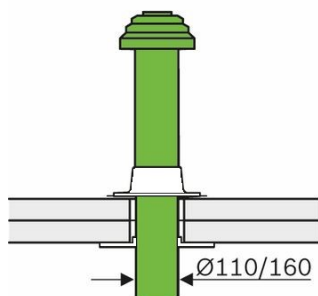
Před plánováním a instalací si prosím přečtete příslušnou dokumentaci zařízení (pokyny k instalaci a projekční podklady).



Pro kotle CerapurMaxx je nutné doplnit adaptér 7101418

Typ	Popis	Objednací číslo	Cena v Kč (bez DPH)
	Sada odkouření DN110/160 střešní C33x	Sada svislého odkouření obsahuje průchodku střechou s délkami celkem/nad střechou 2000/1124 mm s nadstřešní částí v černém plastu, objímku 160 pro uchycení	7738113090 4 890,-
	Sada odkouření DN110/160 střešní C33x červená	Sada svislého odkouření obsahuje průchodku střechou s délkami celkem/nad střechou 2000/1124 mm s nadstřešní částí v červeném plastu, objímku 160 pro uchycení	7738113091 4 890,-
	Sada odkouření 110/160 přes zeď C13x s revizním kolénem	Sada vodorovného odkouření 110/160 s revizním kolénem 87°, průchodkou zdí s délkou 500 mm s vnější koncovkou délky 339 mm, kryty průchodů	7738113093 5 700,-

Komínová šachta, DN110/160 → 110, C93x, nezávislé

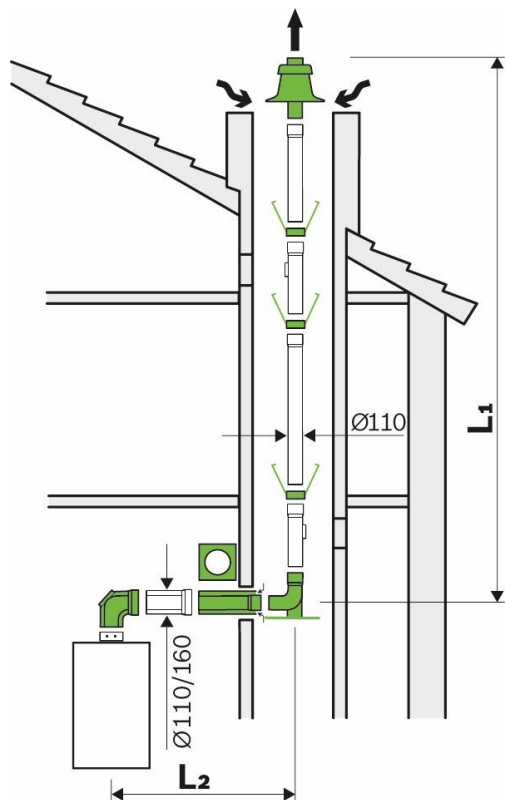

Typ kotle:	L _{max} (m)	L _{2max} (m)	Min. rozměr komínové šachty (mm)	
			∅	■
ZBR 70-3	20	2	170	150x150
ZBR 100 -3	15	2	170	150x150
ZBR 70-3	37	2	200	180x180
ZBR 100 -3	34	2	200	180x180

$L_{max} = L_1 + L_2$.

Příklady délek platí pouze pro zmíněné průměry šachet. Pro jiné případy je nutný odborný výpočet.

Možné další rozměry šachty (mm): čtverec min. 140x140 - max. 300x300 a kruhový D_{min} 150 - D_{max} 350.

Pro kotle CerapurMaxx je nutné doplnit připojovací adaptér 7101418.

Před plánováním a instalací si prosím přečtěte příslušnou dokumentaci zařízení (pokyny k instalaci a projekční podklady).

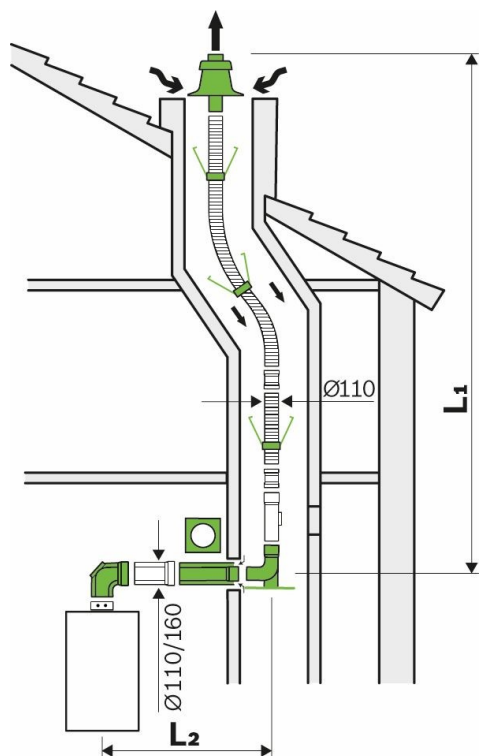

Typ kotle:	L _{max} (m)	L _{2max} (m)	Min. rozměr komínové šachty (mm)	
			∅	■
ZBR 70-3	17	2	170	150x150
ZBR 100 -3	13	2	170	150x150
ZBR 70-3	31	2	200	180x180
ZBR 100 -3	24	2	200	180x180

$L_{max} = L_1 + L_2$.

Příklady délek platí pouze pro zmíněné průměry šachet. Pro jiné případy je nutný odborný výpočet.

Možné další rozměry šachty (mm): čtverec min. 140x140 - max. 300x300 a kruhový D_{min} 150 - D_{max} 350.

Pro kotle CerapurMaxx je nutné doplnit připojovací adaptér 7101418.

Před plánováním a instalací si prosím přečtěte příslušnou dokumentaci zařízení (pokyny k instalaci a projekční podklady).

Typ	Popis	Objednací číslo	Cena v Kč (bez DPH)
	Sada odkouření DN110/160 80 do šachty C93x	7738113075	7 300,-

Komínová šachta, DN110/160, C33x, nezávislé

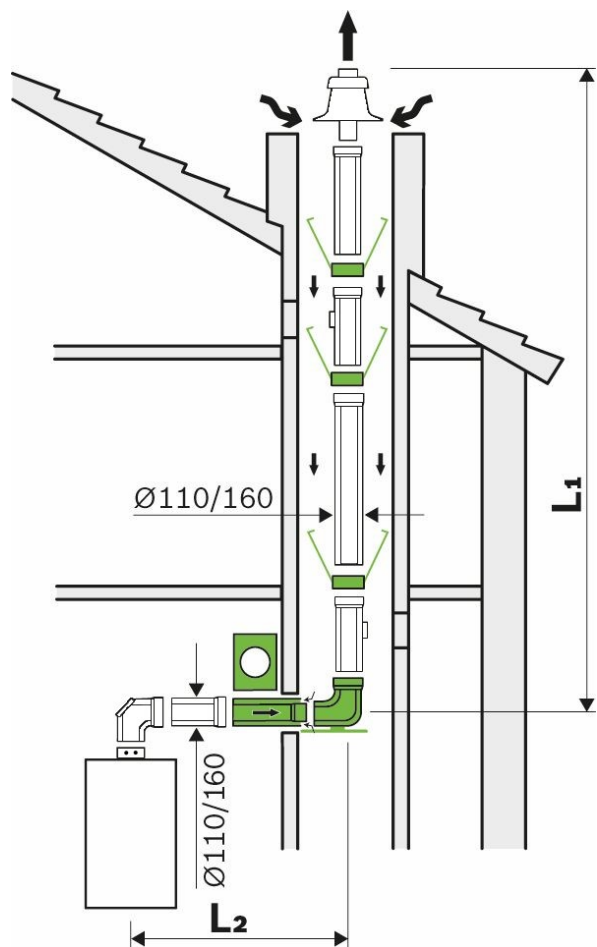

Typ kotle:	L_{\max} (m)	$L_{2\max}$ (m)	Redukování na každé koleno	
			90°	15°-45°
ZBR 70-3	19	2	1,5	0,5
ZBR 100-3	15	2	1,5	0,5

$L_{\max} = L_1 + L_2$.

Možné rozměry šachty (mm): čtverec min. 220x220 - max. 350x350 a kruhový D_{\min} 220 - D_{\max} 350.

Pro kotle CerapurMaxx je nutné doplnit přípojovací adaptér 7101418.

Před plánováním a instalací si prosím přečtěte příslušnou dokumentaci zařízení (pokyny k instalaci a projekční podklady).

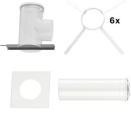
Typ	Popis	Objednací číslo	Cena v Kč (bez DPH)	
	Sada odkouření DN110/160 do šachty C33x	Sada odkouření do šachty s trubicí 110/160 0,5m, krytem průchodu do šachty, patním kolenem 110/160 s montážní lištou, 6 rozpěrnými držáky D160.	7738113080	4 080,-

Komínová šachta, DN110, B53/B23p, závislé

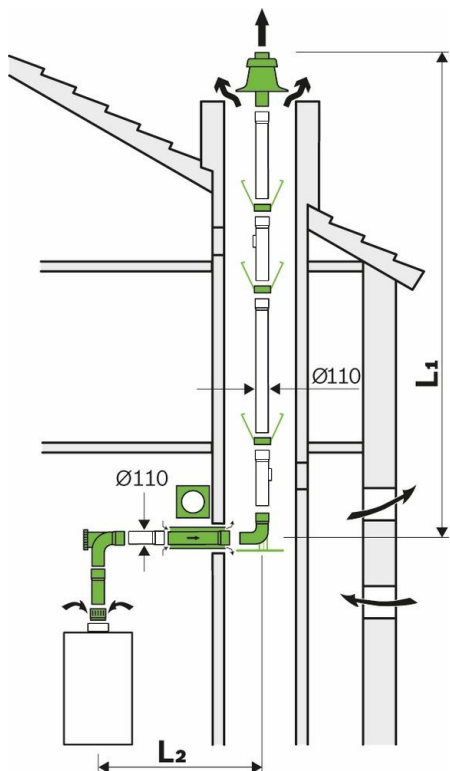

Typ kotle:	L_{max} (m)	L_{2max} (m)	Redukování na každé koleno	
			90°	15°-45°
ZBR 70-3	50	2	1,5	0,5
ZBR 100-3	50	2	1,5	0,5

$L_{max} = L_1 + L_2$.

Pro kotle CerapurMaxx je nutné doplnit připojovací adaptér 7101418.

Rozměry šachty (mm): čtverec min. 170x170 - max. 300x300 a kruhový D_{min} 190 - D_{max} 350.

Před plánováním a instalací si prosím přečtěte příslušnou dokumentaci zařízení (pokyny k instalaci a projekční podklady).

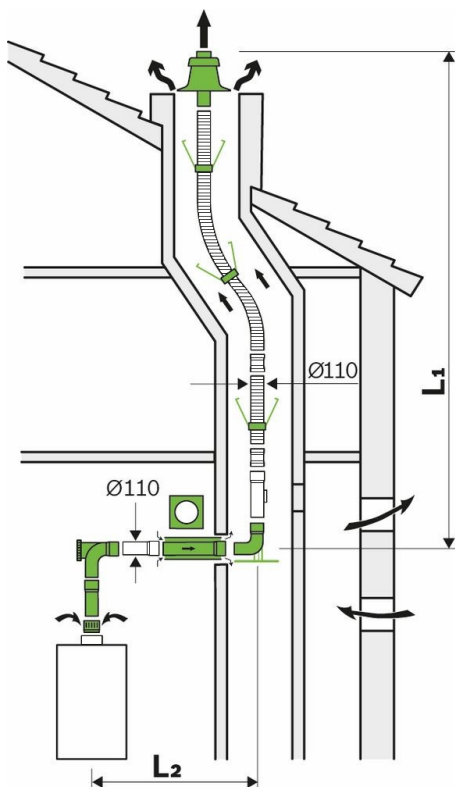

Typ kotle:	L_{max} (m)	L_{2max} (m)	Redukování na každé koleno	
			90°	15°-45°
ZBR 70-3	49	2	1,5	0,5
ZBR 100-3	37	2	1,5	0,5

$L_{max} = L_1 + L_2$.

Pro kotle CerapurMaxx je nutné doplnit připojovací adaptér 7101418.

Rozměry šachty (mm): čtverec min. 170x170 - max. 300x300 a kruhový D_{min} 190 - D_{max} 350.

Před plánováním a instalací si prosím přečtěte příslušnou dokumentaci zařízení (pokyny k instalaci a projekční podklady).

Typ	Popis	Objednací číslo	Cena v Kč (bez DPH)
Sada odkouření DN110 do šachty B53	Sada odkouření do šachty s mřížkou přísávání, revizním kolenem 110 87°, trubkou 110 0,5m, průchodkou do šachty 110/160 0,5m, krytem průchodu do šachty, patním kolenem 110 s montážní lištou, 6 rozpěrnými držáky D110, černou trubicí vyústění D110 a černým plastovým krytem šachty	7738113084	4 890,-

Odkouření vedené na fasádě, DN110/160, C53x, nezávislé

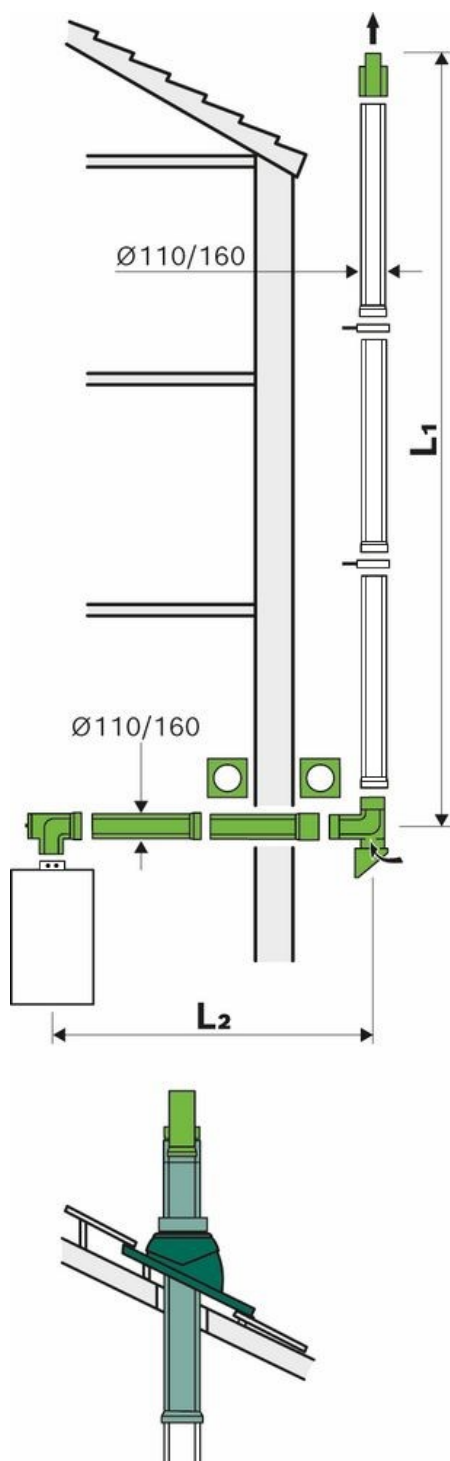

Typ kotle:	L _{max} (m)	L _{2max} (m)	Redukování na každé koleno	
			90°	15°–45°
ZBR 70-3	50	2	1,5	0,5
ZBR 100-3	50	2	1,5	0,5

$L_{\max} = L_1 + L_2$

Pro kotle CerapurMaxx je nutné doplnit přípojovací adaptér 7101418.

Před plánováním a instalací si prosím přečtěte příslušnou dokumentaci zařízení (pokyny k instalaci a projekční podklady).





Položky k objednání - Varianta s průchodem šikmou střechou

7738113095 - Sada odkouření DN110/160 fasádová C53x
 7738113129 - Taška šikm.stř.D166, 25-45°
 7738113156 - Průchodka střechou 110/160 1,5m nerez

Typ	Popis	Objednací číslo	Cena v Kč (bez DPH)
	Sada odkouření DN110/160 fasádová C53x	7738113095	14 200,-

Příslušenství pro koaxiální odkouření DN 110/160

Typ	Popis	Objednací číslo	Cena v Kč (bez DPH)	
	Trubka DN110/160, 0,5m	Trubka DN110/160, délka 500 mm	7738113099	1 120,-
	Trubka DN110/160, 1m	Trubka DN110/160, délka 1000 mm	7738113100	1 640,-
	Trubka DN110/160, 2m	Trubka DN110/160, délka 2000 mm	7738113101	2 660,-
	Koleno DN110/160, 15°	Koleno DN110/160, 15°	7738113102	1 220,-
	Koleno DN110/160, 30°	Koleno DN110/160, 30°	7738113103	1 220,-
	Koleno DN110/160, 45°	Koleno DN110/160, 45°	7738113104	1 220,-
	Koleno DN110/160, 87°	Koleno DN110/160, 87°	7738113105	1 420,-
	Koleno DN110/160, 87° reviz.	Koleno DN110/160, 87° s revizním otvorem	7738113106	2 040,-
	Trubka DN110/160, reviz. 0,312m	Trubka DN110/160 s revizním otvorem, délka 312 mm	7738113107	2 040,-
	Příruba na rovnou střechu D166, V 170mm	Příruba na rovnou střechu pro svislé odkouření 110/160, výška 170 mm, z hliníku	7738113126	1 150,-
	Příruba na rovnou střechu D166, V 170mm, 0-15° *	Příruba na rovnou střechu pro svislé odkouření 110/160, výška 170 mm, 0-15°, z hliníku	7738113127	1 360,-
	Taška šikm.stř.D166, 5-25°	Příruba na šikmou střechu pro svislé odkouření 110/160, pro sklon střechy 5-25°, černá	7738113128	1 730,-
	Taška šikm.stř.D166, 25-45°	Příruba na šikmou střechu pro svislé odkouření 110/160, pro sklon střechy 25-45°, černá	7738113129	1 730,-

Typ	Popis	Objednací číslo	Cena v Kč (bez DPH)	
	Taška šikm.stř.D166, 5-25°, červ.	Příruba na šikmou střechu pro svislé odkouření 110/160, pro sklon střechy 5-25°, červená	7738113131	1 730,-
	Taška šikm.stř.D166, 25-45°, červ.	Příruba na šikmou střechu pro svislé odkouření 110/160, pro sklon střechy 25-45°, červená	7738113132	1 730,-
	Manžeta ke střešní tašce D150-170	Manžeta ke střešní tašce pro svislé odkouření 110/160	7738113134	1 730,-
	Kryt D160 bílý, střecha	Kryt D160 bílý, pro šikmou střechu	7738113160	1 020,-

Ostatní příslušenství DN 110

Typ	Popis	Objednací číslo	Cena v Kč (bez DPH)	
	Mřížka sací D110/160	Krycí mřížka přisávání spalovacího vzduchu na kotli, pro výstup 110/160	7738113167	710,-
	Sada odkouření DN110 do komína B23p	Sada odkouření do komína s mřížkou přisávání, revizním kolenem 110 87°, trubkou 110 0,5m a 1m, krytem průchodu do komína.	7738113087	2 660,-
	Přechodka z flexi na PP DN110	Pro napojení pevné PP trubky DN110 na trubku Flexi DN110	7738113133	2 850,-
	Kryt D110 bílý	Kryt D110 bílý	7738113159	770,-



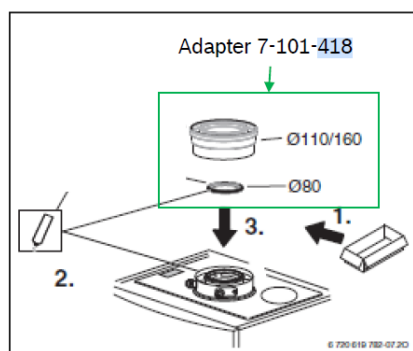
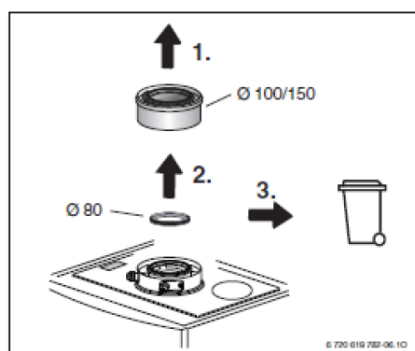



Další Příslušenství DN 110 naleznete v kapitole Odkouření kondenzačních kotlů do 50 kW.



Příslušenství pro Odkouření vedené na fasádě, DN110/160, C53x

Typ	Popis	Objednací číslo	Cena v Kč (bez DPH)
	Trubka DN110/160, 0,5m nerez.	Trubka DN110/160, délka 500 mm, s nerezovým vnějším pláštěm	7738113140 1 420,-
	Trubka DN110/160, 1m nerez.	Trubka DN110/160, délka 1000 mm, s nerezovým vnějším pláštěm	7738113141 1 930,-
	Trubka DN110/160, 2m nerez.	Trubka DN110/160, délka 2000 mm, s nerezovým vnějším pláštěm	7738113142 3 060,-
	Koleno DN110/160, 15° nerez	Koleno DN110/160, 15°, s nerezovým vnějším pláštěm	7738113143 1 730,-
	Koleno DN110/160, 30° nerez	Koleno DN110/160, 30°, s nerezovým vnějším pláštěm	7738113144 1 730,-
	Koleno DN110/160, 45° nerez	Koleno DN110/160, 45°, s nerezovým vnějším pláštěm	7738113145 1 730,-
	Koleno DN110/160, 87° nerez	Koleno DN110/160, 87°, s nerezovým vnějším pláštěm	7738113146 2 240,-
	Trubka DN110/160, sání vzduchu, nerez	Trubka DN110/160 s přísáváním vzduchu, délka 300 mm, s nerezovým vnějším pláštěm	7738113147 2 660,-
	Trubka DN110/160, reviz. 0,34m nerez	Trubka DN110/160 s revizním otvorem, délka 341 mm, s nerezovým vnějším pláštěm	7738113148 2 440,-
	Držák fasádový DN160, nerez 40-65	Držák fasádový DN160, nerez. Nastavitelný odstup od stěny 40-65 mm.	7738113149 900,-
	Nástavec fasád.držáku DN160, nerez 65-165	Nástavec fasádového držáku DN160, nerez. Nastavitelný odstup od stěny 65-165 mm	7738113150 1 330,-

Příslušenství (pokračování) pro Odkouření vedené na fasádě, DN110/160, C53x

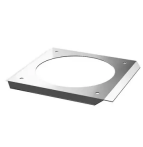
Typ	Popis	Objednací číslo	Cena v Kč (bez DPH)	
	Nástavec fasád.držáku DN160, nerez 178-284	Nástavec fasádového držáku DN160, nerez. Nastavitelný odstup od stěny 178-284 mm	7738113151	1 420,-
	Nástavec fasád.držáku DN160, nerez 294-394	Nástavec fasádového držáku DN160, nerez. Nastavitelný odstup od stěny 294-394 mm	7738113152	1 730,-
	Nástavec fasád.konz. DN160, nerez 54-187	Nástavec k fasádové konzole DN160, nerez. Nastavitelný odstup od stěny 54-187 mm.	7738113153	2 660,-
	Nástavec fasád.konz. DN160, nerez 148-240	Nástavec k fasádové konzole DN160, nerez. Nastavitelný odstup od stěny 148-240 mm.	7738113154	3 060,-
	Nástavec fasád.konz. DN160, nerez 271-362	Nástavec k fasádové konzole DN160, nerez. Nastavitelný odstup od stěny 271-362 mm.	7738113155	3 670,-
	Průchodka střechou 110/160 1,5m nerez	Průchodka střechou 110/160, celková délka 1,5m, nerezový vnější plášť	7738113156	3 250,-
	Kryt D160 nerez	Kryt D160 nerez	7738113157	1 020,-