

## Ceník 01/2016

### EcoTherm Plus Plynové kondenzační nástěnné kotle

#### **WGB EVO 2,9 - 28 kW**

nástěnný kondenzační plynový kotel,  
ohřev teplé vody v externím zásobníku

**WGB EVO** 2,9 - 15 kW

**WGB EVO** 2,9 - 20 kW

**WGB EVO** 3,9 - 28 kW



# Ceník 01/2016

EcoTherm Plus **WGB EVO 15 - 28 kW**

## Plynové kondenzační nástěnné kotle

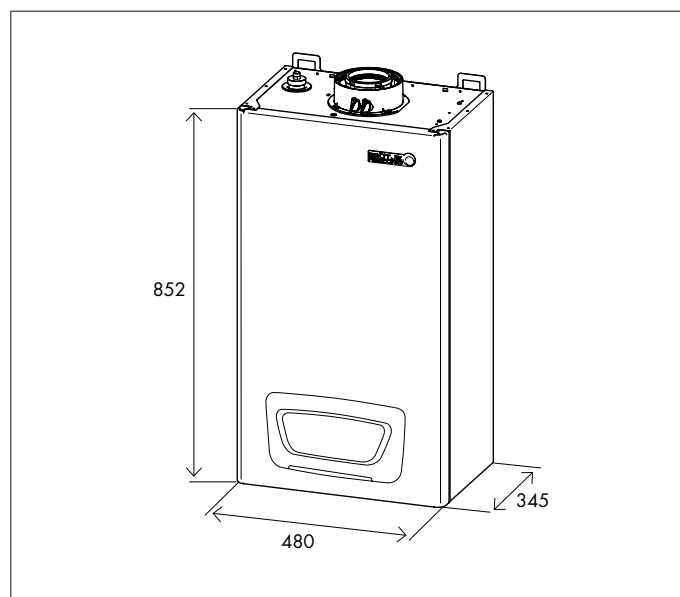

### ROZSAH DODÁVKY

- plynový kondenzační kotel s velkým rozsahem modulace, bez požadavku na minimální průtok otopné vody přes kotel
- uzavřený spotřebič (typ C) pro závislý i nezávislý provoz na vzduchu z prostoru umístění spotřebiče
- výměník kotle ze slitiny hliníku a křemíku s velkou teplosměnnou plochou, opatřen ochranným nanopovlakem
- ovládací panel s jasnými textovými údaji, podsvícený velký LCD displej
- čidlo venkovní teploty
- modulační oběhové čerpadlo (topení), hlídač nedostatku vody, teploměr, manometr, rychloodvzdušňovač a pojistný ventil
- plechové opláštění, bílé
- hořák s elektrickým zapalováním a ionizačním hlídáním plamene
- regulace s regulátorem kotlové teploty, tepelná pojistka, síťový vypínač regulace topného okruhu s funkcí „ekvitermní řízení“ s připojeným venkovním čidlem, volitelné napojení na prostorovou teplotu a dálkové ovládání (při připojení dálkového ovladače)
- plně automatizované rozpoznání a adaptace na typ zemního plynu
- prostřednictvím BRÖTJE EVOlučního systému, provoz na kapalný plyn je možný bez přestavbové sady
- permanentní zjišťování a optimalizace kvality spalování
- stálé optimalizování stupně účinnosti i při kolísající kvalitě plynu
- integrovaná klapka přívodního vzduchu pro aplikaci s kaskádovým odkouřením
- integrovaná systémová regulace s rozšířenými funkcemi (ISR plus LMS 15) pro ekvitermní regulaci kotle, řízení topného okruhu, ohřevu teplé vody, kaskády až 16-ti kotlů a diagnostiku systému
- 5 týdenních časových programů pro až 3 topné okruhy, ohřev teplé vody a cirkulační čerpadlo

### DŮLEŽITÉ:

Při propojení tepelného zdroje na podlahové topení s plastovým potrubím, které nemá kyslíkovou bariéru dle DIN 4726, musí být výměník chráněn oddělením od takového topného okruhu.

### DODÁVKA

- kotel je zabalen kompletně v kartonáži

## KONFIGURACE

EcoTherm Plus	WGB EVO 15 H	WGB EVO 20 H	WGB EVO 28 H
modulační, plně předsměšovaný hořák	•	•	•
ekvitermní regulace s čidlem venkovní teploty	•	•	•
oběhové čerpadlo s řízenými otáčkami	•	•	•
digitální teploměr	•	•	•
analogový a digitální manometr	•	•	•
expanzní nádoba 10 l	+	+	-
pojistný ventil	•	•	•
přednostní ohřev TV integrovaným čerpadlem	+	+	+
přednostní ohřev TV s 3-cestným přepínacím ventilem	+	+	+
spalinová klapka	•	•	•

• zahrnuto v dodávce      + možno použít/příslušenství      - nelze použít

## TECHNICKÁ DATA

EcoTherm Plus	WGB EVO 15 H	WGB EVO 20 H	WGB EVO 28 H	
č. CE prohlášení	CE - 0085 CO 0217			
rozsah jmenovitého výkonu	kW	2,9 - 15	2,9 - 20	3,9 - 28
normovaný stupeň využití	%	109	109	109
hmotnost	kg	41	41	43
odkouření/ přisávání	mm	80/125	80/125	80/125
šířka	mm	480	480	480
výška	mm	852	852	852
hloubka	mm	345	345	345

Zkratka 1	BRO7630006	BRO7630007	BRO7630008
Zkratka 2	BROWGBEVO15H	BROWGBEVO20H	BROWGBEVO28H
<b>Cena Kč bez DPH</b>	<b>60 900,-</b>	<b>61 900,-</b>	<b>70 500,-</b>

## REGULAČNÍ PŘÍSLUŠENSTVÍ

Zkratka	Název zboží	Cena Kč bez DPH
BROQAA55.110/101 ROZPIS	Regulace RGB QAA55.110/101 včetně připojovacího konektoru	1 806,10
BROQAA75.611/501 ROZPIS	Regulace RGT QAA75.611/501 včetně připojovacího konektoru	3 999,00
SIEAVS71.393/101	Přijímač rádiový pro bezdrátovou prostorovou regulaci	2 480,00
SIEQAA58.110/101	Regulátor bezdrátový prostorový QAA58.110/101	3 157,00
SIEQAA78.610/501	Regulátor bezdrátový prostorový RGT QAA78.610/501	5 082,00
BROAVS75.390/109R	Rozšiřovací modul pro 2.směšovaný okruh (sada včetně příloženého čidla)	3 580,00
SIEOCI345.06/101	Modul komunikační OCI 345.06/101 k hořákové automatice LMS	2 250,00
SIEGAZ36.526/109	Čidlo do jímky, kabel 6 m (např. do zásobníku TV)	382,10

## HYDRAULICKÉ PŘÍSLUŠENSTVÍ

Zkratka	Název zboží	Cena Kč bez DPH
BRO834193	Set LS-BS E pro nabíjení zásobníku WGB EVO 15-28	6 347,00
BRO834209	Set univerzální pro nabíjení zásobníku TUV, WGB EVO 15-28	8 225,00
BROND987691	Trubka PER pro externí montáž kotlového čerpadla	252,00
BRO7308359	Sada připojovacího potrubí pro směšovaný okruh MAR B, WGB EVO 15-28 (trubka druhé „zpátečky“)	1 217,00
BRO7308358	Nádoba expanzní 10 litrů MAG SET B, pro WGB EVO 15-28 kW, instalace do kotle	2 528,00
SIETG/XBZ3/4 I/SBC28.2 20	Ventil 3cestný kulový TG/XBZ3/4" + elektr. pohon I/SBC28.2 20'	3 172,00

## INFORMAČNÍ LIST VÝROBKU

Značka - název výrobku		WGB EVO 15 H	WGB EVO 20 H	WGB EVO 28 H
třída sezonní energetické účinnosti vytápění		<b>A</b>	<b>A</b>	<b>A</b>
jmenovitý tepelný výkon (Prated nebo Psup)	kW	15	20	27
sezonní energetická účinnost vytápění	%	93	93	93
roční spotřeba energie	GJ	45	61	84
hladina akustického výkonu L <sub>WA</sub> ve vnitřním prostoru	dB	41	46	52

## VARIANTA 1: (AN/2015/315610)

Zkratka	Název zboží	Cena
BRO7630006	Kotel WGB EVO 15 H: 2,9-15kW plynový nástěnný kondenzační, regulace LMS	60 900,00
BRO7630007	Kotel WGB EVO 20 H: 2,9-20kW plynový nástěnný kondenzační, regulace LMS	61 900,00
BRO7630008	Kotel WGB EVO 28 H: 3,9-28kW plynový nástěnný kondenzační, regulace LMS	70 500,00
BRO834193	Set LS-BS E pro nabíjení zásobníku WGB EVO 15-28	6 347,00
DRAOKH 125 NTR/HV	Ohřívač vody OKH 125I NTR/HV nepřímotopný stacionární 0,6MPa, horní vývod	11 716,00
BROQAA55.110/101 ROZPIS	Regulace RGB QAA55.110/101 vč. připojovacího konektoru	1 806,10

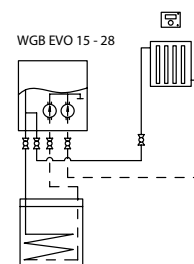

## VARIANTA 2: (AN/2015/315611)

Zkratka	Název zboží	Cena
BRO7630006	Kotel WGB EVO 15 H: 2,9-15kW plynový nástěnný kondenzační, regulace LMS	60 900,00
BRO7630007	Kotel WGB EVO 20 H: 2,9-20kW plynový nástěnný kondenzační, regulace LMS	61 900,00
BRO7630008	Kotel WGB EVO 28 H: 3,9-28kW plynový nástěnný kondenzační, regulace LMS	70 500,00
BRO834193	Set LS-BS E pro nabíjení zásobníku WGB EVO 15-28	6 347,00
DRAOKH 125 NTR/HV	Ohřívač vody OKH 125I NTR/HV nepřímotopný stacionární 0,6MPa, horní vývod	11 716,00
BROAVS75.390/109R	Rozšiřovací modul pro 2.směšovaný okruh (sada včetně příloženého čidla)	3 580,00
BROQAA55.110/101 ROZPIS	Regulace RGB QAA55.110/101 vč. připojovacího konektoru (cena za 2 ks)	3 612,20
BRO7308359	Sada připojovacího potrubí pro směšovaný okruh, WGB EVO 15-28	1 217,00

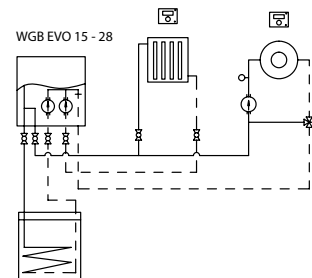

Uvedené ceny jsou v Kč bez DPH.

### VARIANTA 3: (AN/2015/315612)

Zkratka	Název zboží	Cena
BRO7630006	Kotel WGB EVO 15 H: 2,9-15kW plynový nástěnný kondenzační, regulace LMS	60 900,00
BRO7630007	Kotel WGB EVO 20 H: 2,9-20kW plynový nástěnný kondenzační, regulace LMS	61 900,00
BRO7630008	Kotel WGB EVO 28 H: 3,9-28kW plynový nástěnný kondenzační, regulace LMS	70 500,00
BRO834193	Set LS-BS E pro nabíjení zásobníku WGB EVO 15-28	6 347,00
DRAOKH 125 NTR/HV	Ohřívač vody OKH 125l NTR/HV nepřímotopný stacionární 0,6MPa, horní vývod	11 716,00
BROAVS75.390/109R	Rozšiřovací modul pro 2.směšovaný okruh (sada včetně příložného čidla) (cena za 2 ks)	7 160,00
BROQAA55.110/101 ROZPIS	Regulace RGB QAA55.110/101 vč.připojovacího konektoru (cena za 3 ks)	5 418,30
BRO7308359	Sada připojovacího potrubí pro směšovaný okruh, WGB EVO 15-28	1 217,00

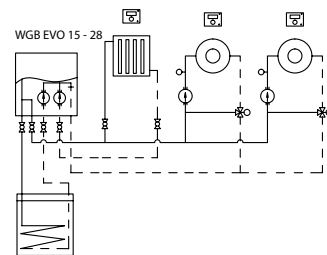

### VARIANTA 4: (AN/2015/315613)

Zkratka	Název zboží	Cena
BRO7630006	Kotel WGB EVO 15 H: 2,9-15kW plynový nástěnný kondenzační, regulace LMS	60 900,00
BRO7630007	Kotel WGB EVO 20 H: 2,9-20kW plynový nástěnný kondenzační, regulace LMS	61 900,00
BRO7630008	Kotel WGB EVO 28 H: 3,9-28kW plynový nástěnný kondenzační, regulace LMS	70 500,00
BRO834209	Set univerzální pro nabíjení zásobníku TUV, WGB EVO 15-28	8 225,00
SIEQAZ36.481/101	Čidlo teplotní QAZ36.481/101 do soláru NTC -30/+200°C, 10 kOhm 30	825,00
SIEQAZ36.526/109	Čidlo teplotní QAZ36.526/109 kabelové NTC 10k, kabel 6m	382,00
BROQAA75.611/501 ROZPIS	Regulace RGT QAA75.611/501 vč. připojovacího konektoru	3 999,00

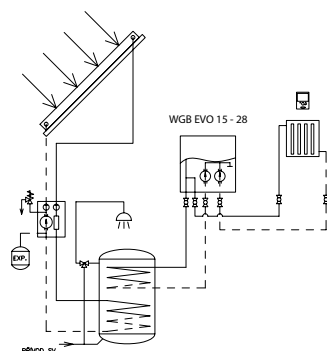

### VARIANTA 5: (AN/2015/315614)

Zkratka	Název zboží	Cena
BRO7630006	Kotel WGB EVO 15 H: 2,9-15kW plynový nástěnný kondenzační, regulace LMS	60 900,00
BRO7630007	Kotel WGB EVO 20 H: 2,9-20kW plynový nástěnný kondenzační, regulace LMS	61 900,00
BRO7630008	Kotel WGB EVO 28 H: 3,9-28kW plynový nástěnný kondenzační, regulace LMS	70 500,00
SIETG/XBZ3/4 I/SBC28.2 20	Ventil 3cestný kulový TG/XBZ3/4" + elektr. pohon I/SBC28.2 20'	3 172,00
DRAOKH 125 NTR/HV	Ohřívač vody OKH 125l NTR/HV nepřímotopný stacionární 0,6MPa, horní vývod	11 716,00
BROQAA55.110/101 ROZPIS	Regulace RGB QAA55.110/101 vč.připojovacího konektoru	1 806,10
SIEQAZ36.526/109	Čidlo teplotní QAZ36.526/109 kabelové NTC 10k, kabel 6m	382,00

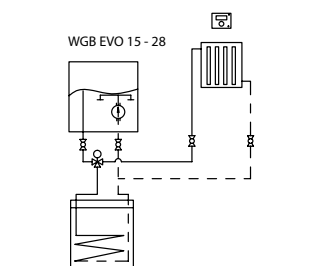

### VARIANTA 6: (AN/2014/303236)

Zkratka	Název zboží	Cena
BRO7630006	Kotel WGB EVO 15 H: 2,9-15kW plynový nástěnný kondenzační, regulace LMS	60 900,00
BRO7630007	Kotel WGB EVO 20 H: 2,9-20kW plynový nástěnný kondenzační, regulace LMS	61 900,00
BRO7630008	Kotel WGB EVO 28 H: 3,9-28kW plynový nástěnný kondenzační, regulace LMS	70 500,00
SIETG/XBZ3/4 I/SBC28.2 20	Ventil 3cestný kulový TG/XBZ3/4" + elektr. pohon I/SBC28.2 20'	3 172,00
DRAOKH 125 NTR/HV	Ohřívač vody OKH 125l NTR/HV nepřímotopný stacionární 0,6MPa, horní vývod	11 716,00
BROAVS75.390/109R	Rozšiřovací modul pro 2.směšovaný okruh (sada včetně příložného čidla)	3 580,00
BROQAA55.110/101 ROZPIS	Regulace RGB QAA55.110/101 vč.připojovacího konektoru (cena za 2 ks)	3 612,20
BRO7308359	Sada připojovacího potrubí pro směšovaný okruh, WGB EVO 15-28	1 217,00
SIEQAZ36.526/109	Čidlo teplotní QAZ36.526/109 kabelové NTC 10k, kabel 6m	382,00

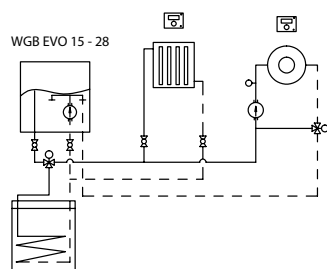

### VARIANTA 7: (AN/2014/303237)

Zkratka	Název zboží	Cena
BRO7630006	Kotel WGB EVO 15 H: 2,9-15kW plynový nástěnný kondenzační, regulace LMS	60 900,00
BRO7630007	Kotel WGB EVO 20 H: 2,9-20kW plynový nástěnný kondenzační, regulace LMS	61 900,00
BRO7630008	Kotel WGB EVO 28 H: 3,9-28kW plynový nástěnný kondenzační, regulace LMS	70 500,00
SIETG/XBZ3/4 I/SBC28.2 20	Ventil 3cestný kulový TG/XBZ3/4" + elektr. pohon I/SBC28.2 20'	3 172,00
DRAOKH 125 NTR/HV	Ohřívač vody OKH 125l NTR/HV nepřímotopný stacionární 0,6MPa, horní vývod	11 716,00
BROAVS75.390/109R	Rozšiřovací modul pro 2.směšovaný okruh (sada včetně příložného čidla)(cena za 2 ks)	7 160,00
BROQAA55.110/101 ROZPIS	Regulace RGB QAA55.110/101 vč.připojovacího konektoru (cena za 3 ks)	5 418,30
BRO7308359	Sada připojovacího potrubí pro směšovaný okruh, WGB EVO 15-28	1 217,00
SIEQAZ36.526/109	Čidlo teplotní QAZ36.526/109 kabelové NTC 10k, kabel 6m	382,00

